

ONLEVEL

NYTT
KONSEPT



TURBOFLEX
GLASSFESTE SOM TILPASSER
SEG GLASSETS POSISJON

TURBOFLEX PROFILER

EN REVOLUSJON
INNEN GLASSJUSTERING

STEP ON THE GAS IN MOUNTING GLASS

NYTT
KONSEPT

TURBOFLEX

Se installasjonsvideo ⇒



Viktige egenskaper

- 1. Et helt nytt konsept:** Glasset justeres nøyaktig der det er nødvendig – direkte på glasset! Dette sikrer umiddelbar presisjon og sparer tid.
- 2. Ingen etterfølgende korrigeringer:** Installasjonen er omtrent 50 % raskere enn konvensjonelle systemer. En ekte turbo for effektiviteten på enhver byggeplass!
- 3. Perfekt justering:** TURBOFLEX muliggjør både presis horisontal justering og sikker vertikal stabilitet – for et helt stabilt resultat.
- 4. Optimal toleransekompensasjon:** Enten det er små eller store avvik – TURBOFLEX kompensere perfekt for enhver produksjonstoleranse i glasset.
- 5. Sikker montering:** Hele installasjonen utføres fra brukersiden, noe som sikrer maksimal sikkerhet og eliminerer behovet for kran og tilhørende kostnader.
- 6. Presis tilkobling:** Glassdreiepunktet i TURBOFLEX ligger direkte under gummilistene, slik at de ligger tett mot glasset – selv ved ulike vinkler.
- 7. Maksimal sikkerhet:** TURBOFLEX bruker komponenter i rustfritt stål til glassfesting, noe som sikrer ekstremt høy testet sikkerhet og stabilitet.
- 8. Fullflate glassfastspenning:** Kontaktflatene følger glassvinkelen, unngår spenningskonsentrasjoner og sikrer funksjonalitet – selv under høye belastninger.
- 9. Valgfritt:** Høydejusteringen gjør det mulig å justere glasset opptil 3 mm i høyden.

OG SLIK FUNGERER DET:

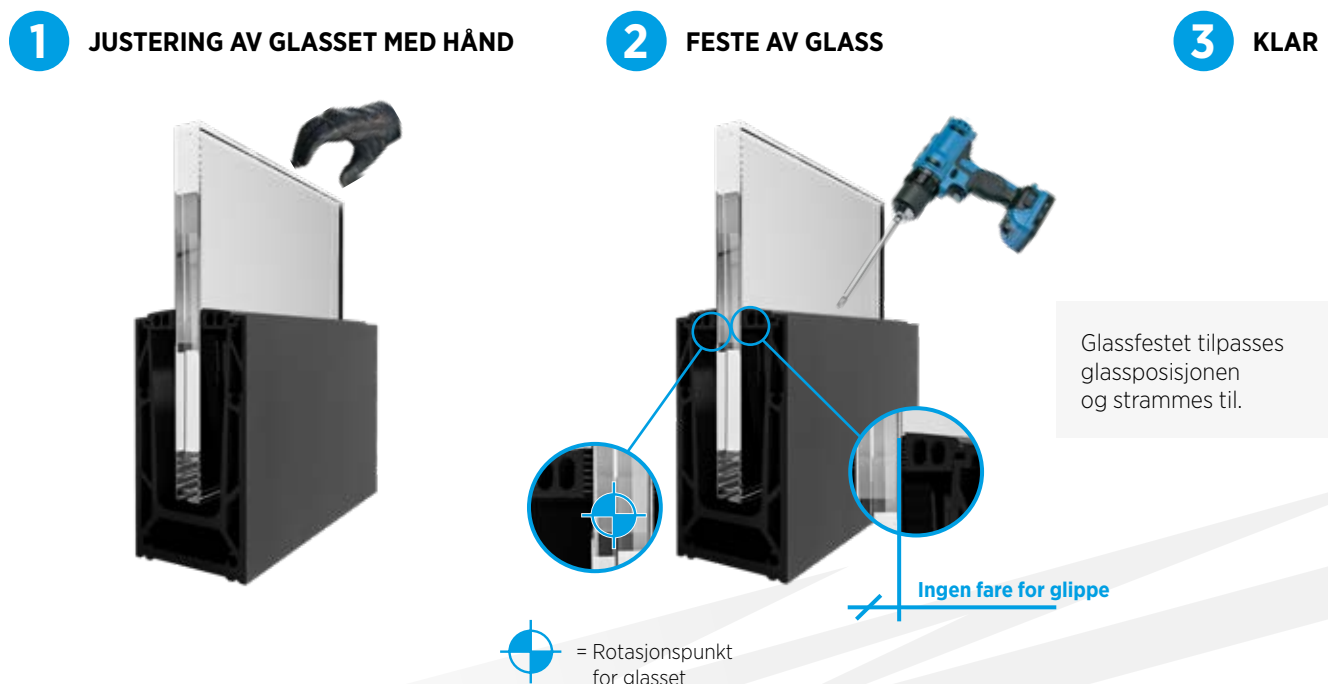

TURBOFLEX | TILBEHØR

Glassfeste sett



- | Finjustering av glasspaneler
- | For glasstykkelse mellom 16.76 - 21.52 mm
- | Lengde: 5000 mm
- | Vær oppmerksom på riktig glasstykkelse!

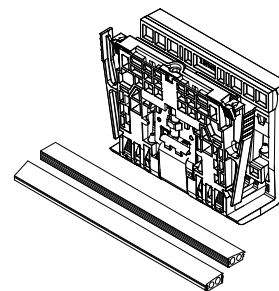

Modell 3505	
Glastykkelse	Varenr.
8/8/2 (16.76 mm)	90.3505.117.00
8/8/4 (17.52 mm)	90.3505.118.00
10/10/2 (20.76 mm)	90.3505.121.00
10/10/4 (21.52 mm)	90.3505.122.00

Turbo Torque Tool (momentverktøy) 6 Nm



- | 6 Nm
- | Salgsenhet: 1 stk.

Verktøy for å stramme TURBOFLEX til 6 Nm.

Modell 0100	
Verktøy	Varenr.
	90.0100.285.00

TURBOFLEX Monteringsverktøy



Enkel å håndtere og en uunnværlig hjelper under montering av glassprofilen.

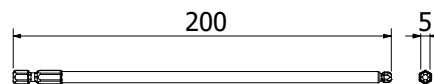

Modell 0100	
Verktøy	Varenr.
	90.0100.280.00

TURBOFLEX Monteringsverktøy



Verktøy for å klemme og justere glass.

Modell 0100	
Verktøy	Varenr.
	90.0100.230.41

TURBOFLEX | TILBEHØR

Demobox

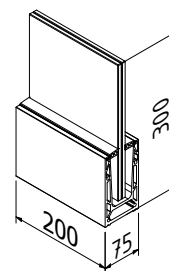

Modell 6620

Demobox

Varenr.

81.6620.001.11

Høydejustering



| Høydejustering på ± 3 mm
| Salgsenhet: 2 stk.

Vår høydejusterer sikrer nøyaktig parallellitet mellom glasspanelene og muliggjør presis høydejustering på ± 3 mm.

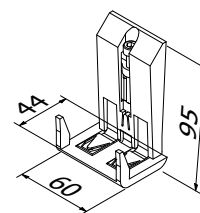

Modell 3500

Høydejustering

Varenr.

90.3500.100.00

TURBOFLEX

- Valgfritt for TURBOFLEX: **Høydejustering**
- Den valgfrie høydejusteringen gjør det mulig med presis justering av glass.
- Justeringsområdet er ± 3 mm per side,
- som sikrer nøyaktig parallellitet mellom glass.

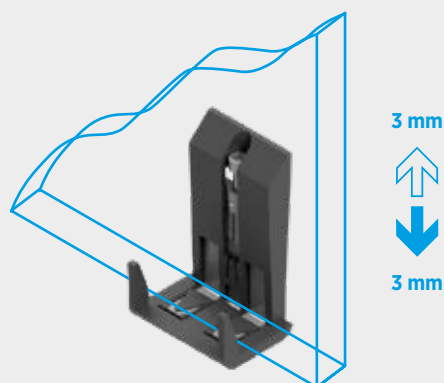

Valgfritt: Monteringskonsoll

Denne monteringskonsoll (forsinket) er laget for sikker montering av glassrekkverksprofiler med avstand fra monteringsflaten. Det sikrer strukturell stabilitet samtidig som det tillater presis justering og et rent estetisk uttrykk – spesielt i tilfeller der direkte montering ikke er mulig.

Produktfordeler:

- Solid konstruksjon: Konstruert for å tåle høye belastninger med minimal nedbøyning
- Rask installasjon: Forboret for standardbolter eller -anker

Ideelle bruksområder:

- Balkong- og terrasserekkeværk med isolasjon eller kledning
- Fasadeinstallasjoner med ujevne eller innfelte monteringsflater
- Prosjekter som krever visuell avstand eller dreneringsklarering

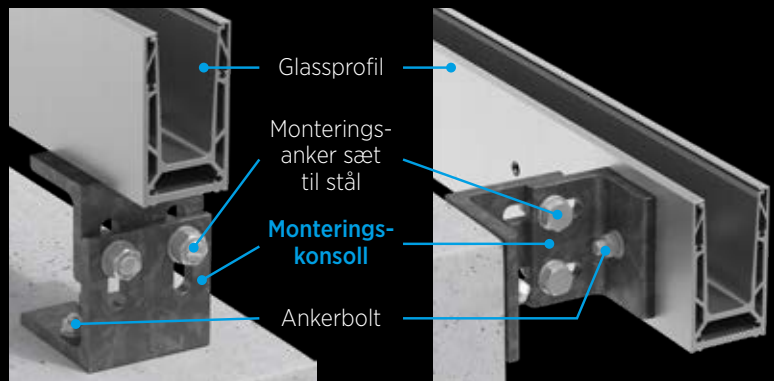

Toppmontering

Sidemontering

Monteringskonsoll



- | Overflate: varmgalvanisert
- | Materiale: stål, sink, galvanisert
- | Avstand: hver 400 mm
- | Høydeavstand: 110 - 150 mm
- | Statisk beregning

Modell 9007

AISI 304 stål

Varenr.

90.9007.110.81

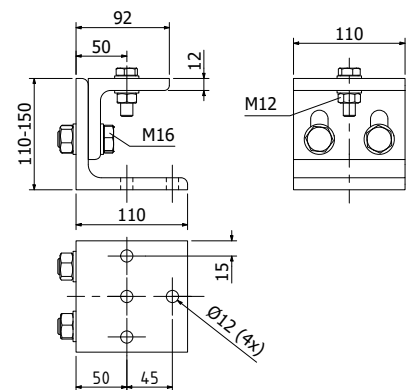

Fischer ankerbolt FAZ II 10/50



- | AISI 316 for innen- og utendørs bruk
- | Antal pr. 2500 mm: 14 stk / 7 monteringskonsoller
- | M10
- | Salgsenhet: 20 stk.

Modell 3501

AISI 316 stål

Varenr.

91.3501.050.30

fischer

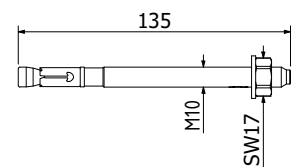

Montageanker sett for stål



- | AISI 316 for innen- og utendørs bruk
- | Antal pr. 2500 mm: 14 stk / 7 monteringskonsoller
- | M10 x 45 mm
- | Salgsenhet: 14 stk.

Modell 6620

AISI 316 stål

Varenr.

91.6620.045.30

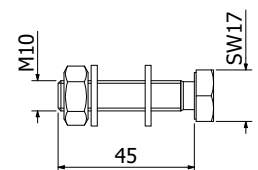



TF-3620 TURBOFLEX GLASSPROFIL

1.0 / 1.5 kN Toppmontering

TURBOFLEX er et innovativt glassrekkverkssystem utviklet for å effektivisere installasjonen uten å gå på bekostning av sikkerhet, presis justering og et raffinert estetisk uttrykk. Systemet bryter med den tradisjonelle metoden: i stedet for å tilpasse festet til glasset, tilpasser TURBOFLEX seg direkte til selve glasset – ved kontaktpunktet.

TL-3620 er spesielt utviklet for toppmontering og kan enkelt festes til betong, særlig ved toppmontering, noe som gir ekstra verdifull terrasseplass. Takket være det intelligente designet fullføres installasjonen raskt og med perfekt justering i kun noen få trinn.

Resultatet er ikke bare visuelt imponerende, men oppfyller også alle tekniske krav på en pålitelig måte.

Viktige funksjoner

- | Slank, elegant design og lite vedlikehold
- | Bruker TURBOFLEX-monteringsteknologi
- | Forlengelsesstift-hull
- | Med integrert drenering
- | Kan brukes med toppdeksler
- | For glasstykkelse mellom 16.76-21.52 mm
- | Enkel montering med Turbo Torque Tool (momentverktøy)
- | Justeres for hånd
- | Skru-festing
- | Tilgjengelig i 2.5 og 5 m

Se installasjonsvideo:



Nettmanual:
Modell TF-3620 uten
høydejustering



Nettmanual:
Modell TF-3620 med
høydejustering



TESTED
according to
BS6180

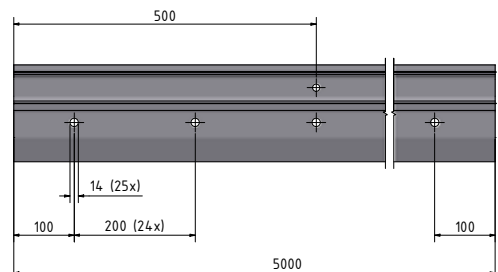
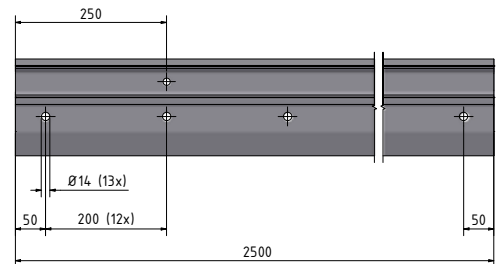
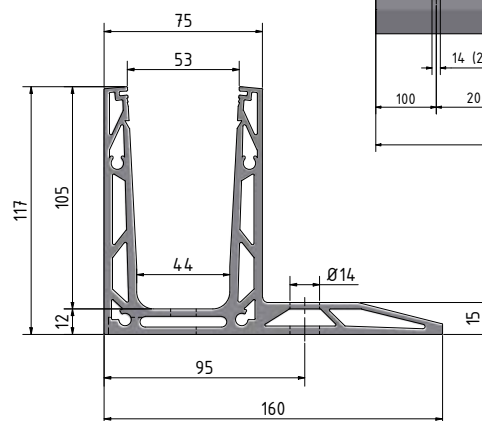
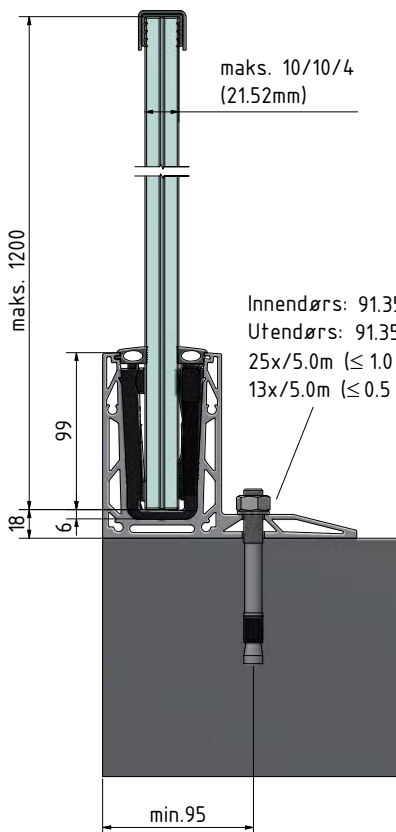

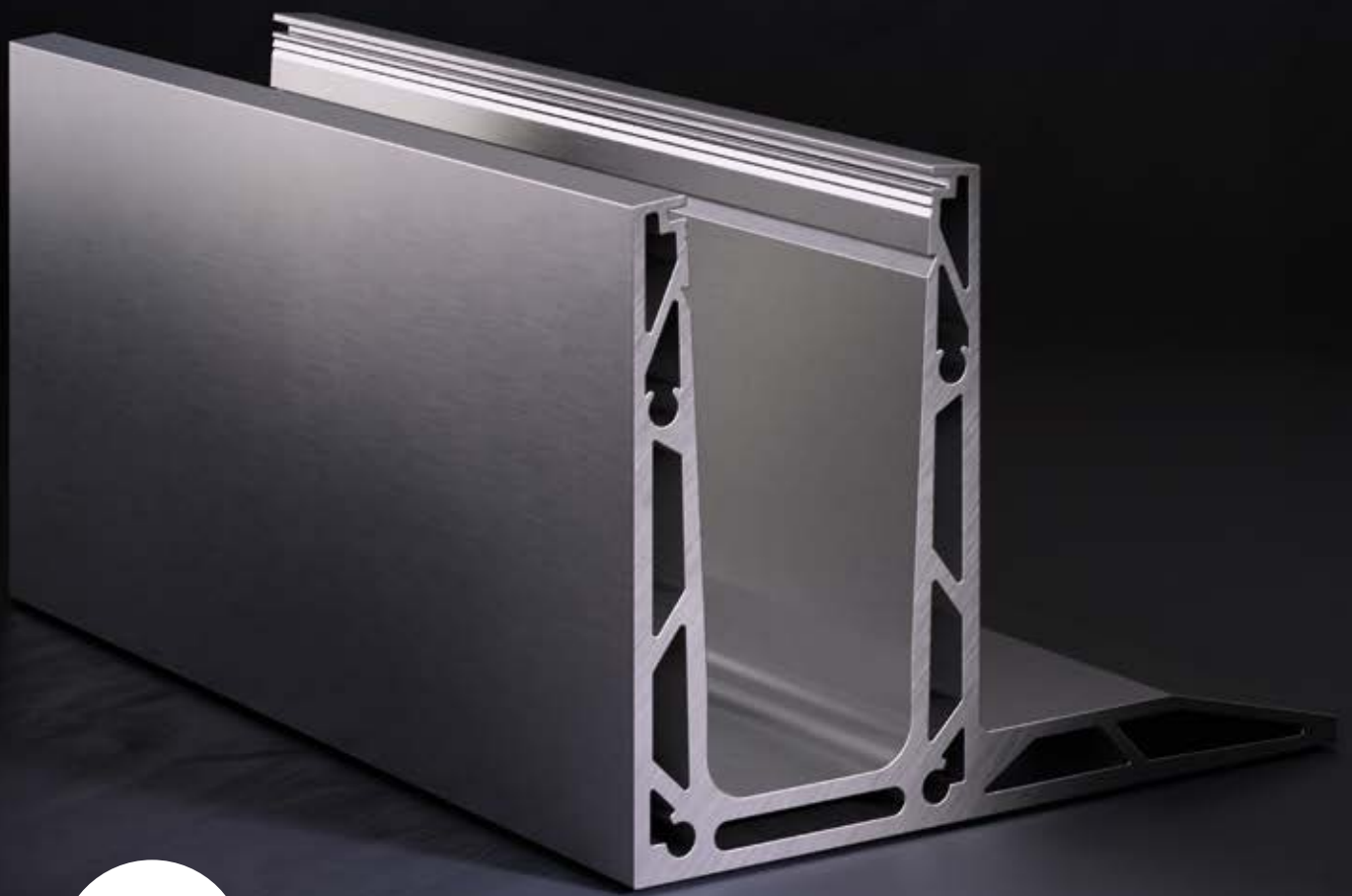

utstyrt
med



TURBOFLEX

GLASSFESTE SOM TILPASSER
SEG GLASSETS POSISJON



Toppmontering



TF-3620 | 1.0 / 1.5 KN TOPPMONTERING

Glassprofil



| Lengde: 2,5 og 5 m
| Salgsenhet: 1 stk.

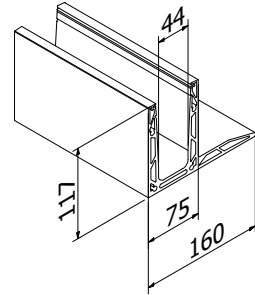

Modell 3620	Rå aluminium	Naturanodisert	Valgfri RAL farge
Lengde	Varenr.	Varenr.	Varenr.
2,5 m	10.3620.002.10	10.3620.002.11	10.3620.002.13/16/18/19
5 m	10.3620.005.10	10.3620.005.11	10.3620.005.13/16/18/19

Innvendig hjørne 90°



| Innvendig lengde: 40 mm
| Utvendig lengde: 200 mm
| Salgsenhet: 1 stk.

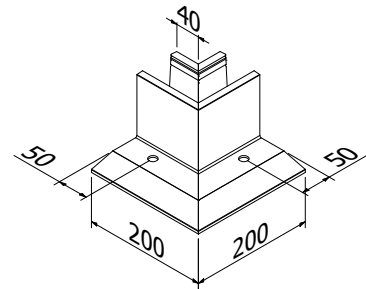

Modell 3620	Rå aluminium	Naturanodisert	Valgfri RAL farge
	Varenr.	Varenr.	Varenr.
	10.3620.300.10	10.3620.300.11	10.3620.300.13/16/18/19

Utvendig hjørne 90°



| Innvendig lengde: 40 mm
| Utvendig lengde: 200 mm
| Salgsenhet: 1 stk.

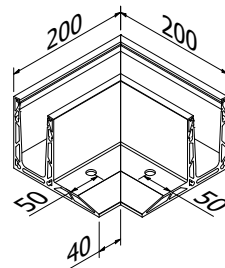

Modell 3620	Rå aluminium	Naturanodisert	Valgfri RAL farge
	Varenr.	Varenr.	Varenr.
	10.3620.350.10	10.3620.350.11	10.3620.350.13/16/18/19

TF-3620 | 1.0 / 1.5 KN TOPPMONTERING

Endelokk - venstre



| For venstre side
| Salgsenhet: 1 stk.

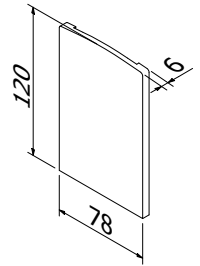

Modell 3620	Rå aluminium	Naturanodisert	Valgfri RAL farge
Bruk	Varenr.	Varenr.	Varenr.
Venstre	10.3620.400.10	10.3620.400.11	10.3620.400.13/16/18/19

Endelokk - høyre



| For høyre side
| Salgsenhet: 1 stk.

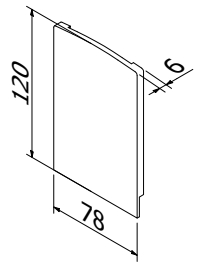

Modell 3620	Rå aluminium	Naturanodisert	Valgfri RAL farge
Bruk	Varenr.	Varenr.	Varenr.
Høyre	10.3620.450.10	10.3620.450.11	10.3620.450.13/16/18/19

TF-3620 | 1.0 / 1.5 KN TOPPMONTERING

Avstandsstykke



Ved bruk av dette avstandsstykket kan glassprofilen heves, slik at vann under profilen ledes bort.

| Hul = Ø 14 mm
| Salgsenhet: 13 stk.

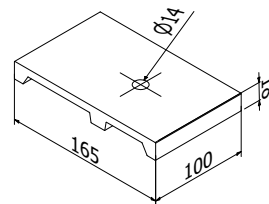

Modell 3620	Rå aluminium	Naturanodisert	Valgfri RAL farge
	Varenr.	Varenr.	Varenr.
	10.3620.500.10	10.3620.500.11	10.3620.500.13/16/18/19

Forbinderstift



| Lengde: 40 mm
| Diameter: Ø 6 mm
| AISI 316 stål for innen- og utendørs bruk
| Salgsenhet: 8 stk.

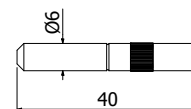

Modell 7001	AISI 316 stål
	Varenr.
	90.7001.640.31

Fischer ankerbolt FAZ II 12/10



| Antal pr. 5000 mm: 25 stk.
| Salgsenhet: 20 stk.

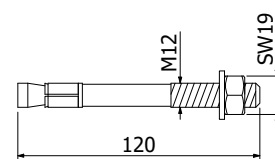

Modell 3501	AISI 304 stål	AISI 316 stål
	Varenr.	Varenr.
	91.3501.220.81	91.3501.220.30

Montageanker sett for stål



| Antal pr. 5000 mm: 25 stk.
| M12 x 50 mm
| Salgsenhet: 13 stk.

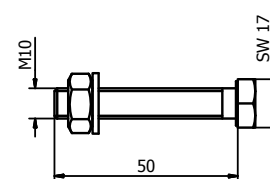

Modell 3010	AISI 304 stål	AISI 316 stål
	Varenr.	Varenr.
	91.3010.050.81	91.3010.050.30

Montageanker sett for tre



| For bruk innendørs: AISI 304 stål
| Antal pr. 2500 mm: 13 stk.
| RAMPA | M12 x 35 mm
| Salgsenhet: 13 stk.

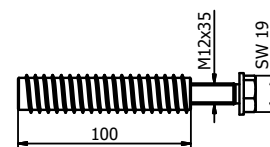

Modell 3010	AISI 304 stål
	Varenr.
	91.3010.800.81



TF-3621 TURBOFLEX GLASSPROFIL

1.0 / 1.5 kN Sidemontering

TURBOFLEX er et innovativt glassrekkverkssystem utviklet for å effektivisere installasjonen uten å gå på bekostning av sikkerhet, presis justering og et raffinert estetisk uttrykk. Systemet bryter med den tradisjonelle metoden: i stedet for å tilpasse festet til glasset, tilpasser TURBOFLEX seg direkte til selve glasset – ved kontaktpunktet.

TL-3621 er spesielt utviklet for sidemontering og kan enkelt festes til betong og stål. Takket være det intelligente designet fullføres installasjonen raskt og med perfekt justering i kun noen få trinn. Resultatet er ikke bare visuelt imponerende, men oppfyller også alle tekniske krav på en pålitelig måte.

Viktige funksjoner

- | Slank, elegant design og lite vedlikehold
- | Bruker TURBOFLEX-monteringsteknologi
- | Forlengelsesstift-hull
- | Med integrert drenering
- | Kan brukes med toppdeksler
- | For glasstykkelse mellom 16.76-21.52 mm
- | Enkel montering med Turbo Torque Tool (momentverktøy)
- | Justeres for hånd
- | Skru-festing
- | Tilgjengelig i 2.5 og 5 m

Se installasjonsvideo:



Nettmanual:
Modell TF-3621 uten
høydejustering



Nettmanual:
Modell TF-3621 med
høydejustering



TESTED
according to
BS6180

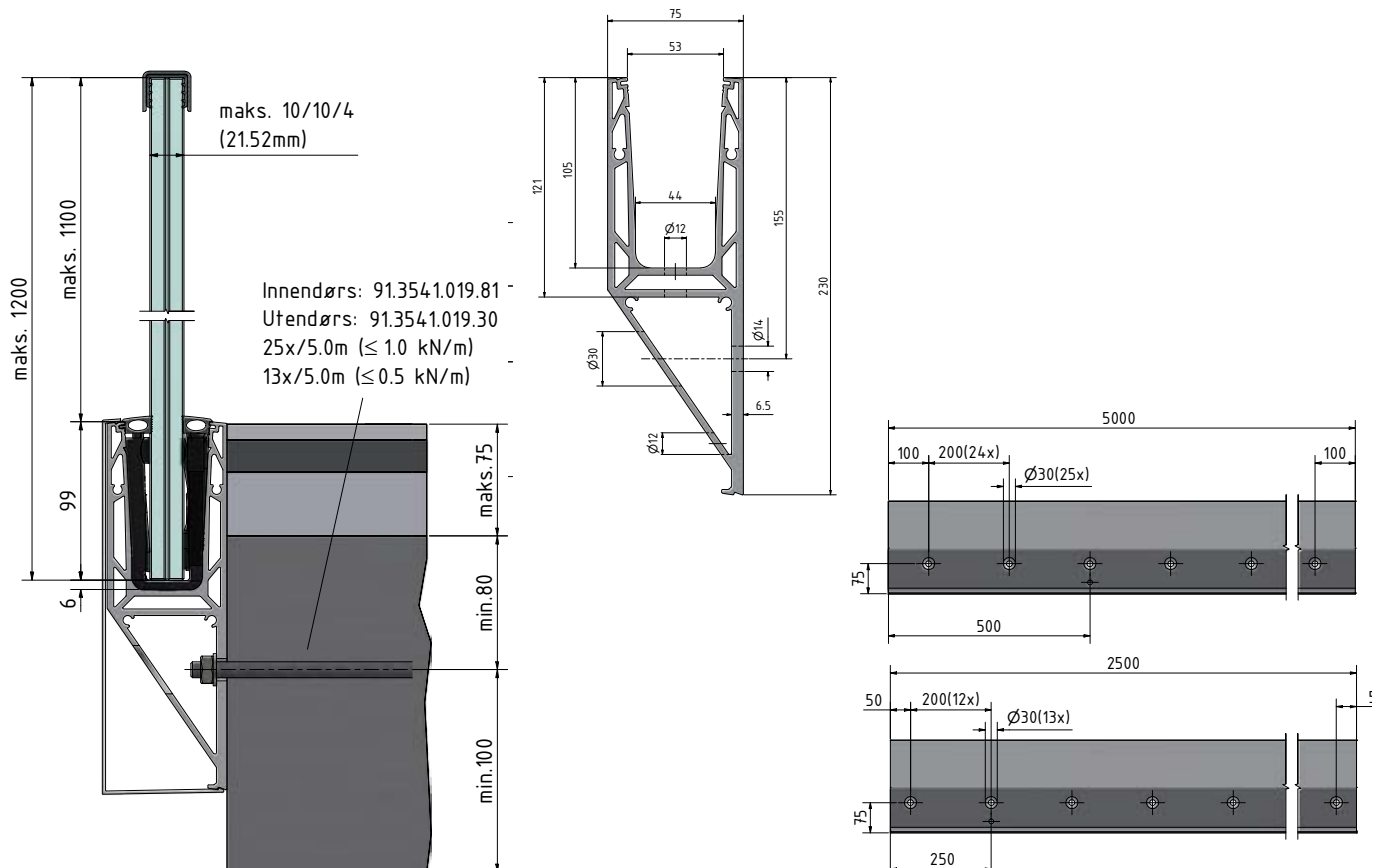



Side-
montering

utstyrt
med



TURBOFLEX
GLASSFESTE TILPASSER
SEG GLASSETS POSISJON



TF-3621 | 1.0 / 1.5 KN SIDEMONTERING

Glassprofil



| Lengde: 2.5 og 5 m
| Salgsenhet: 1 stk.

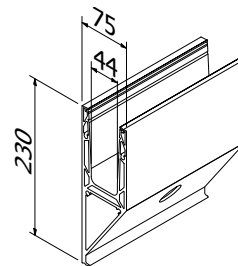

Modell 3621	Rå aluminium	Naturanodisert	Valgfri RAL farge
Lengde	Varenr.	Varenr.	Varenr.
2.5 m	10.3621.002.10	10.3621.002.11	10.3621.002.13/16/18/19
5 m	10.3621.005.10	10.3621.005.11	10.3621.005.13/16/18/19

Innvendt hjørne 90°



| Lengde innvendigt: 125 mm
| Lengde utvendigt: 200 mm
| Salgsenhet: 1 stk.

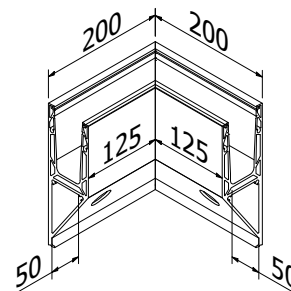

Modell 3621	Rå aluminium	Naturanodisert	Valgfri RAL farge
	Varenr.	Varenr.	Varenr.
	10.3621.300.10	10.3621.300.11	10.3621.300.13/16/18/19

Utvendt hjørne 90°



| Lengde innvendigt: 125 mm
| Lengde utvendigt: 200 mm
| Salgsenhet: 1 stk.

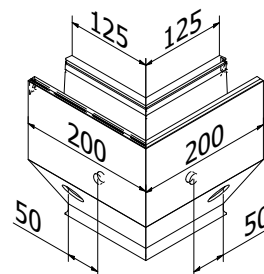

Modell 3621	Rå aluminium	Naturanodisert	Valgfri RAL farge
	Varenr.	Varenr.	Varenr.
	10.3621.350.10	10.3621.350.11	10.3621.350.13/16/18/19

Dekkappe



| Med monteringssteip
| Ved bruk med dekkaple må endeløkk bestilles separat
| Salgsenhet: 1 stk.

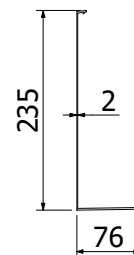

Modell 3621	Rå aluminium	Naturanodisert	Valgfri RAL farge
Lengde	Varenr.	Varenr.	Varenr.
2.5 m	10.3621.202.10	10.3621.202.11	10.3621.202.13/16/18/19
5 m	10.3621.205.10	10.3621.205.11	10.3621.205.13/16/18/19

TF-3621 | 1.0 / 1.5 KN SIDEMONTERING

Endelukk uten dekkappe - venstre



| For venstre side
| Salgsenhet: 1 stk.

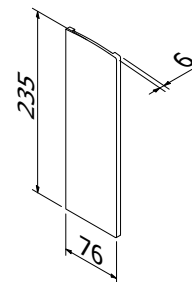

Modell 3621	Rå aluminium	Naturanodisert	Valgfri RAL farge
Bruk	Varenr.	Varenr.	Varenr.
Venstre	10.3621.400.10	10.3621.400.11	10.3621.400.13/16/18/19

Endelukk uten dekkappe - høyre



| For høyre side
| Salgsenhet: 1 stk.

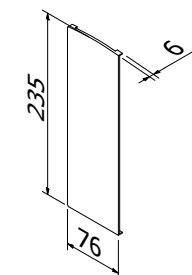

Modell 3621	Rå aluminium	Naturanodisert	Valgfri RAL farge
Bruk	Varenr.	Varenr.	Varenr.
Høyre	10.3621.450.10	10.3621.450.11	10.3621.450.13/16/18/19

Endelukk med dekkappe - venstre



| For venstre side
| Salgsenhet: 1 stk.

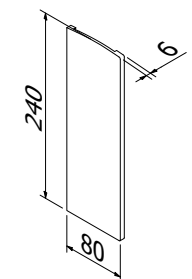

Modell 3621	Rå aluminium	Naturanodisert	Valgfri RAL farge
Bruk	Varenr.	Varenr.	Varenr.
Venstre	10.3621.410.10	10.3621.410.11	10.3621.410.13/16/18/19

Endelukk med dekkappe - høyre



| For høyre side
| Salgsenhet: 1 stk.

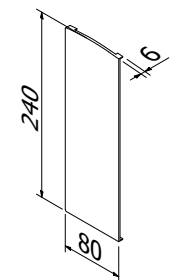

Modell 3621	Rå aluminium	Naturanodisert	Valgfri RAL farge
Bruk	Varenr.	Varenr.	Varenr.
Høyre	10.3621.460.10	10.3621.460.11	10.3621.460.13/16/18/19

TF-3621 | 1.0 / 1.5 KN SIDEMONTERING

Endelokk for trapp med dekkape - venstre



- | For venstre side
- | Kan kappes til ønsket størrelse
- | Salgsenhet: 1 stk.

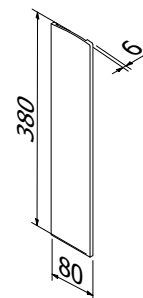

Modell 3621	Rå aluminium	Naturanodisert	Valgfri RAL farge
Bruk	Varenr.	Varenr.	Varenr.
Venstre	10.3621.411.10	10.3621.411.11	10.3621.411.13/16/18/19

Endelokk for trapp med dekkape - høyre



- | For høyre side
- | Kan kappes til ønsket størrelse
- | Salgsenhet: 1 stk.

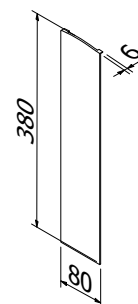

Modell 3621	Rå aluminium	Naturanodisert	Valgfri RAL farge
Bruk	Varenr.	Varenr.	Varenr.
Høyre	10.3621.461.10	10.3621.461.11	10.3621.461.13/16/18/19

Avstandsstykke



Ved bruk av dette avstandsstykket kan glassprofilen heves, slik at vann under profilen ledes bort.

- | Tykkelse: 15 mm
- | Salgsenhet: 13 stk.

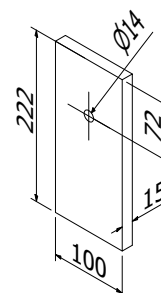

Modell 3621	Rå aluminium	Naturanodisert	Valgfri RAL farge
	Varenr.	Varenr.	Varenr.
	10.3621.500.10	10.3621.500.11	10.3621.500.13/16/18/19

Forbinderstift



- | Lengde: 40 mm
- | Diameter: Ø 6 mm
- | AISI 316 stål for innen- og utendørs bruk
- | Salgsenhet: 8 stk.

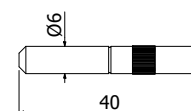

Modell 7001	AISI 316 stål
	Varenr.
	90.7001.640.31

TF-3621 | 1.0 / 1.5 KN SIDEMONTERING

Fischer ankerbolt RG M10x190



| For bruk innendørs: AISI 304 stål
| For bruk utendørs: AISI 316 stål
| Antal pr. 2500 mm: 13 stk.
| M10
| Egnet injeksjonsmørtel: 91.3000.010.00 er tilstrekkelig til ca. ± 22 ankere
| Salgsenhet: 10 stk.

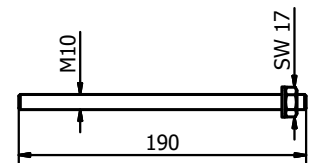

Modell 3541	AISI 304 stål	AISI 316 stål
	Varenr.	Varenr.
	91.3541.019.81	91.3541.019.30

Montageanker sett for stål



| For bruk innendørs: AISI 304 stål
| For bruk utendørs: AISI 316 stål
| Antal pr. 2500 mm: 13 stk.
| M12 x 50 mm
| Salgsenhet: 13 stk.

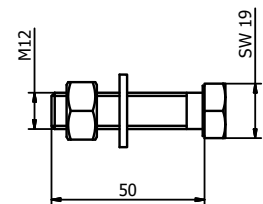

Modell 3010	AISI 304 stål	AISI 316 stål
	Varenr.	Varenr.
	91.3010.050.81	91.3010.050.30

Montageanker sett for tre



| For bruk innendørs: AISI 304 stål
| Antal pr. 2500 mm: 13 stk.
| RAMPA | M12x35
| Salgsenhet: 13 stk.

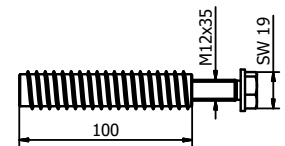

Modell 3010	AISI 304 stål
	Varenr.
	91.3010.800.81

TF-6620 TURBOFLEX GLASSPROFIL

1.0 / 1.5 kN Toppmontering

Ny Konsept for Montering av Glassrekkverk

Plasser glasset enkelt og nøyaktig akkurat der det betyr mest – direkte på glasset selv! TURBOFLEX-systemet gir maksimal justeringsnøyaktighet og reduserer installasjonstiden betydelig.

Modell 6620 er spesielt utviklet for toppmontering og kan enkelt festes til betong- og ståloverflater. Takket være det smarte designet, gjennomføres installasjonen raskt og med perfekt justering på bare noen få trinn. Resultatet er ikke bare visuelt imponerende, men oppfyller også alle tekniske krav pålitelig.

Se installasjonsvideo:



Nettmanual:
Modell TF-6620 uten
høydejustering



Nettmanual:
Modell TF-6620 med
høydejustering



Viktige funksjoner

- | Slank, elegant design og lite vedlikehold
- | Bruker TURBOFLEX-monteringsteknologi
- | Forlengelsesstift-hull
- | Med integrert drenering
- | Mulighet for Top-Cover
- | For glasstykkelse mellom 16.76 - 21.52 mm
- | Enkel montering med Turbo Torque Tool (momentverktøy)
- | Justeres for hånd
- | Skru-festing
- | Tilgjengelig i 2.5 og 5 m

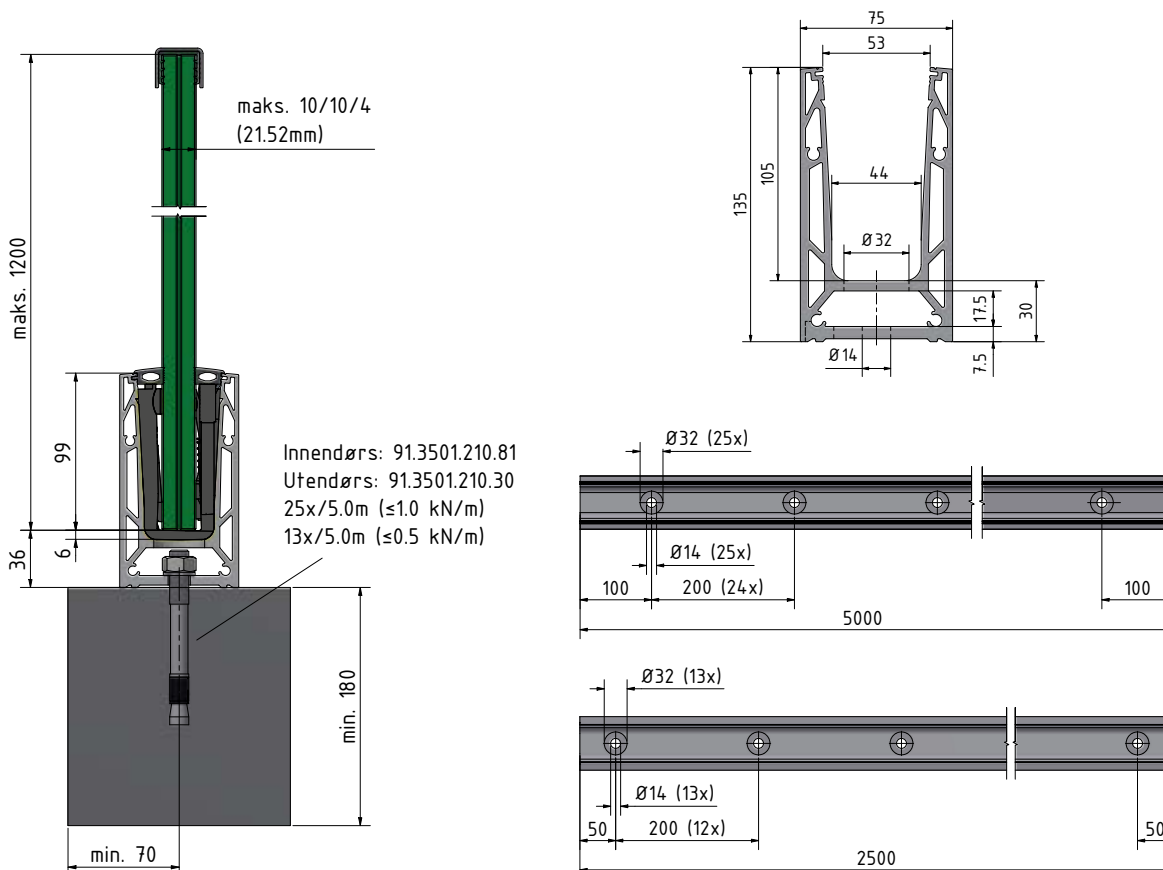

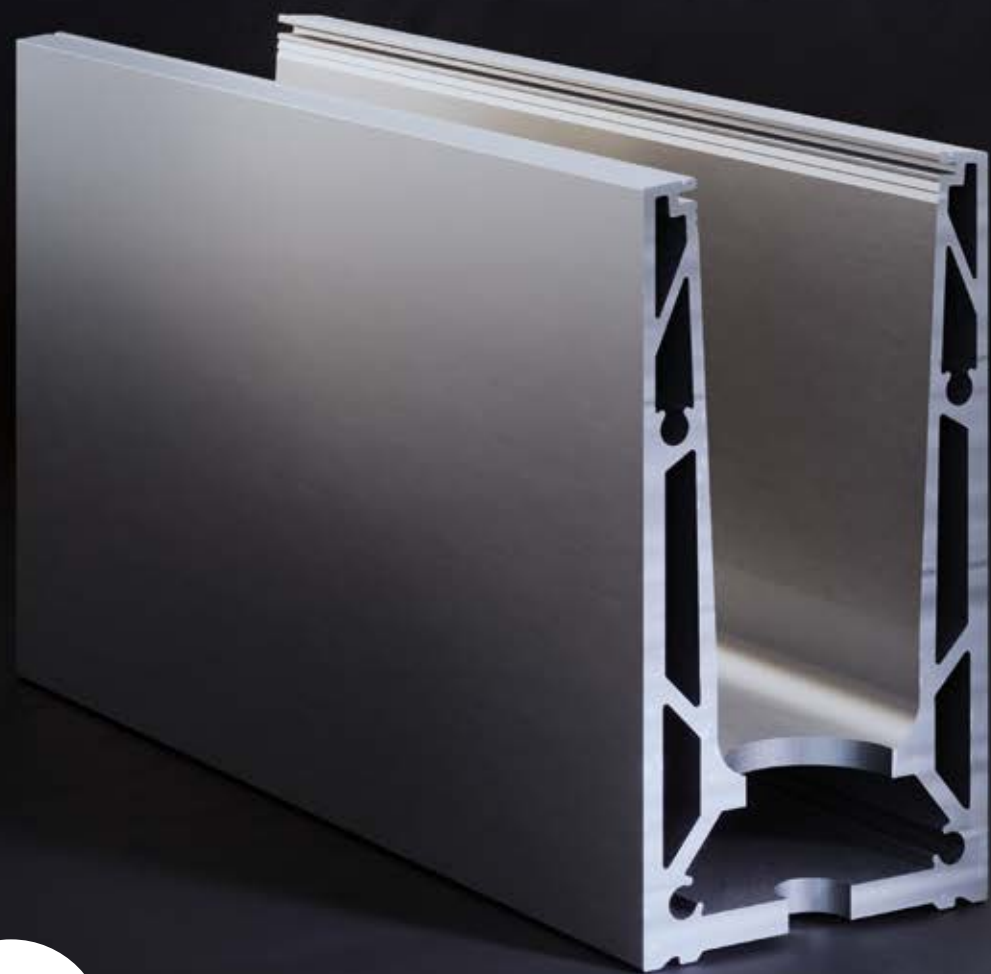

utstyrt
med



TURBOFLEX

GLASSFESTE SOM TILPASSER
SEG GLASSETS POSISJON



Toppmontering



TF-6620 | 1.0 / 1.5 KN TOPPMONTERING

Glassprofil



| Lengde: 2,5 og 5 m
| Salgsenhet: 1 stk.

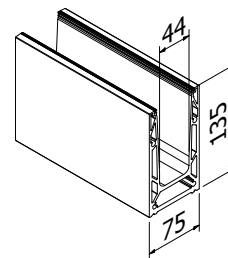

Modell 6620	Rå aluminium	Naturanodisert	Valgfri RAL farge
Lengde	Varenr.	Varenr.	Varenr.
2,5 m	10.6620.002.10	10.6620.002.11	10.6620.002.13/16/18/19
5 m	10.6620.005.10	10.6620.005.11	10.6620.005.13/16/18/19

Innvendig / utvendig hjørne 90°



| Innvendig lengde: 125 mm
| Utvendig lengde: 200 mm
| Salgsenhet: 1 stk.

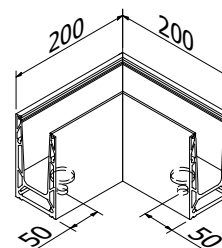

Modell 6620	Rå aluminium	Naturanodisert	Valgfri RAL farge
	Varenr.	Varenr.	Varenr.
	10.6620.390.10	10.6620.390.11	10.6620.390.13/16/18/19

Endeløkk, venstre og høyre



| For venstre og høyre side
| Salgsenhet: 1 stk.

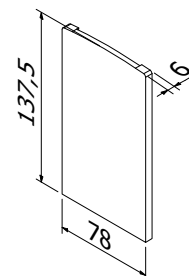

Modell 6620	Rå aluminium	Naturanodisert	Valgfri RAL farge
Bruk	Varenr.	Varenr.	Varenr.
Venstre/høyre	10.6620.490.10	10.6620.490.11	10.6620.490.13/16/18/19

Endeløkk for trapp, venstre og høyre



| For venstre og høyre side
| Kan kuttes til ønsket lengde
| Salgsenhet: 1 stk.

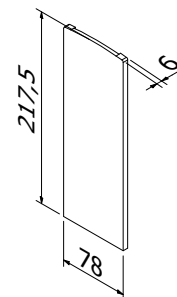

Modell 6620	Rå aluminium	Naturanodisert	Valgfri RAL farge
Bruk	Varenr.	Varenr.	Varenr.
Venstre/høyre	10.6620.491.10	10.6620.491.11	10.6620.491.13/16/18/19

TA ET LITE AVSTAND – MED VÅR DISTANSEBLOKK.

Avstandsstykker sikrer nødvendig avstand mellom profil og underlag ved montering av glassrekkverk. Den lille avstanden gir rom for effektiv drenering, slik at regn- og overflatevann kan ledes bort fra konstruksjonen.

Avstandsstykkene er utviklet for de enkelte profilene og sikrer samtidig korrekt understøttelse av glassrekkverket. Dermed oppnås en stabil montering hvor belastninger overføres sikkert til underlaget. En enkel løsning som ivaretar både konstruksjonens statikk og en mer driftssikker balkong.

10.6620.500.xx

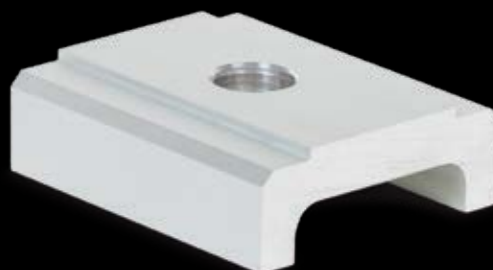

TF-6620 | 1.0 / 1.5 KN TOPPMONTERING

Avstandsstykke



Ved bruk av dette avstandsstykket kan glassprofilen heves, slik at vann under profilen ledes bort.

| Hul = Ø 14 mm
| Salgsenhet: 13 stk.

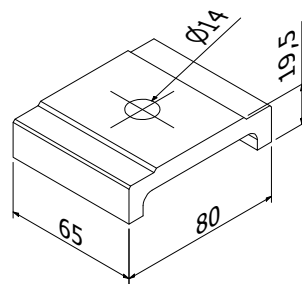

Modell 6620	Rå aluminium	Naturanodisert	Valgfri RAL farge
	Varenr.	Varenr.	Varenr.
	10.6620.500.10	10.6620.500.11	10.6620.500.13/16/18/19

Forbinderstift



| Lengde: 40 mm
| Diameter: Ø 6 mm
| AISI 316 stål for innen- og utendørs bruk
| Salgsenhet: 8 stk.

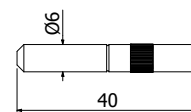

Modell 7001	AISI 316 stål
	Varenr.
	90.7001.640.31

Fischer ankerbolt FAZ II 12/10



| For bruk innendørs: AISI 304 stål
| For bruk utendørs: AISI 316 stål
| Antal pr. 2500 mm: 13 stk.
| Salgsenhet: 20 stk.

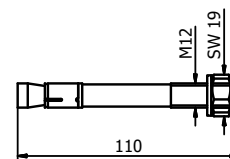

Modell 3501	AISI 304 stål	AISI 316 stål
	Varenr.	Varenr.
	91.3501.210.81	91.3501.210.30

Montageanker sett for stål



| For bruk innendørs: AISI 304 stål
| For bruk utendørs: AISI 316 stål
| Antal pr. 2500 mm: 13 stk.
| M12 x 50mm
| Salgsenhet: 13 stk.

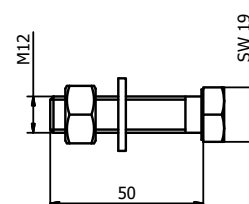

Modell 6620	AISI 304 stål	AISI 316 stål
	Varenr.	Varenr.
	91.6620.050.81	91.6620.050.30



TF-6621 TURBOFLEX GLASSPROFIL

1.0 / 1.5 kN Sidemontering

Nytt konsept for montering av glassrekkeverk

Juster glasset enkelt og presist akkurat der det betyr mest – direkte på glasset! TURBOFLEX-systemet gir maksimal justeringsnøyaktighet og reduserer monteringstiden betydelig.

Modell 6621 er spesielt utviklet for sidemontering og kan enkelt installeres til både betong- og stålcoverflater. Takket være det smarte designet, blir installasjonen raskere og perfekt justert i bare noen få trinn. Resultatet er ikke bare visuelt imponerende, men oppfyller også alle tekniske krav pålitelig.

Viktige funksjoner

- | Slank, elegant design og lite vedlikehold
- | ONLEVEL TURBOFLEX glassjusteringsverktøy
- | Forlengelsesstift-hull
- | Med integrert drenering
- | Mulighet for Top-Cover
- | For glasstykkelse mellom 16.76 - 21.52 mm
- | Enkel montering med Turbo Torque Tool (momentverktøy)
- | Justeres for hånd
- | Skru-festing
- | Tilgjengelig i 2.5 og 5 m

Se installasjonsvideo:



Nettmanual:
Modell TF-6621 uten
høydejustering



Nettmanual:
Modell TF-6621 med
høydejustering

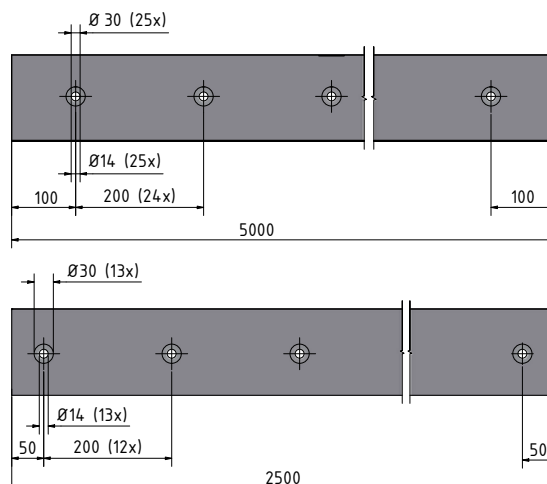
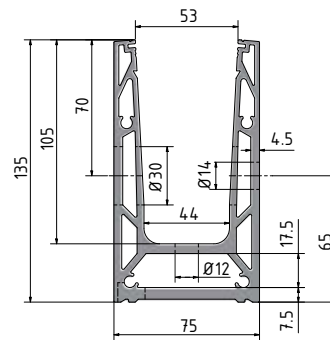
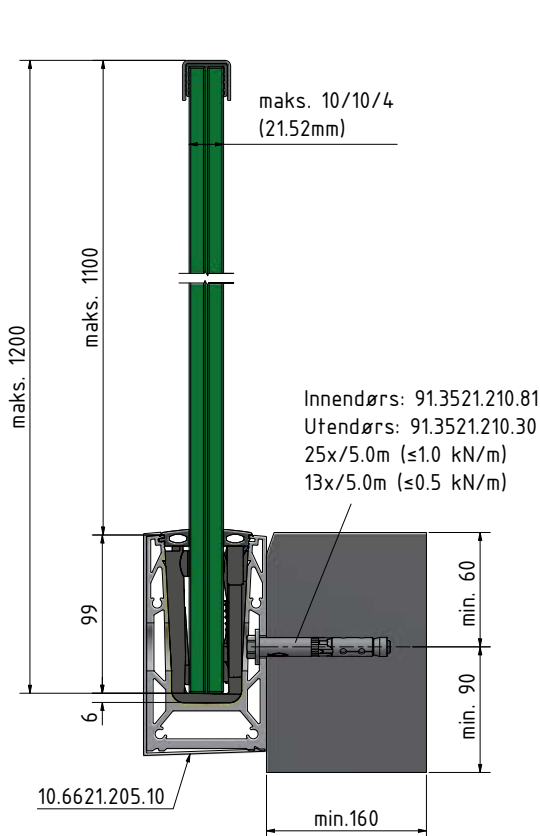

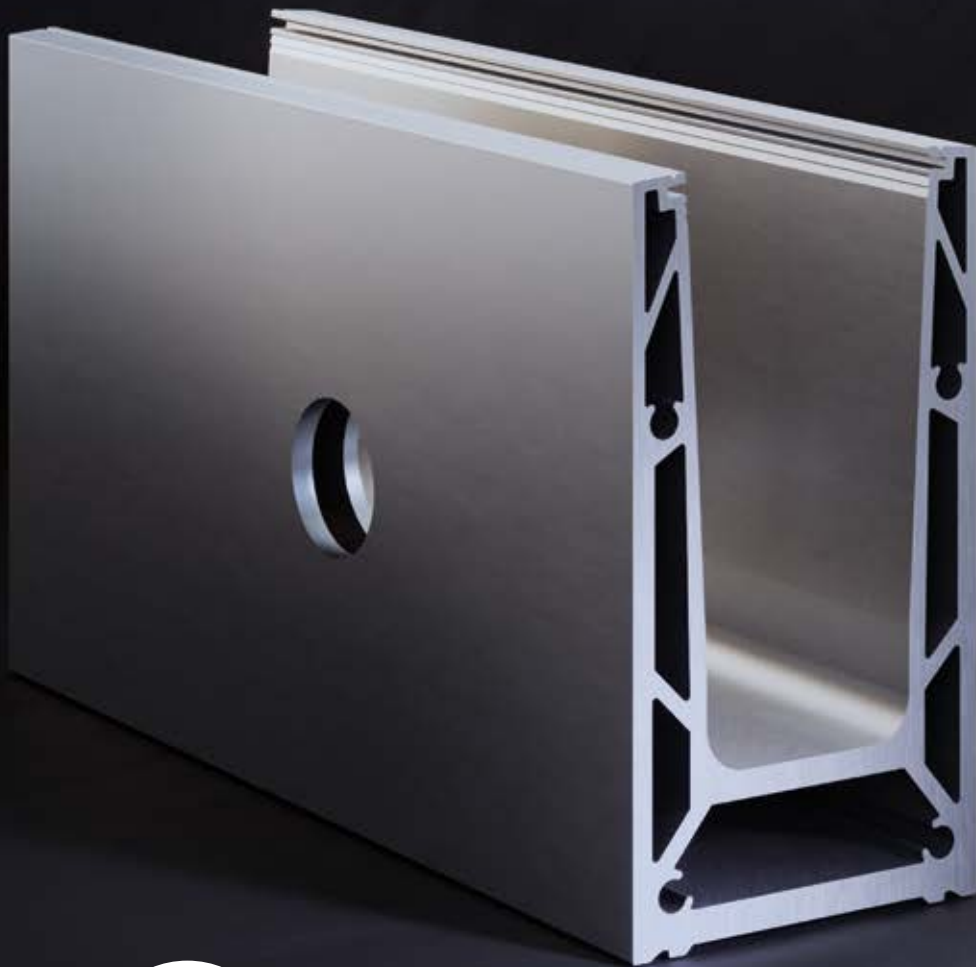

Sidemontering

utstyrt
med



TURBOFLEX
GLASSFESTE TILPASSER
SEG GLASSETS POSISJON



TF-6621 | 1.0 / 1.5 KN SIDEMONTERING

Glassprofil



| Lengde: 2.5 og 5 m
| Salgsenhet: 1 stk.

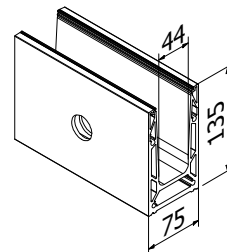

Modell 6621	Rå aluminium	Naturanodisert	Valgfri RAL farge
Lengde	Varenr.	Varenr.	Varenr.
2.5 m	10.6621.002.10	10.6621.002.11	10.6621.002.13/16/18/19
5 m	10.6621.005.10	10.6621.005.11	10.6621.005.13/16/18/19

Innvendt hjørne 90°



| Lengde innvendigt: 125 mm
| Lengde utvendigt: 200 mm
| Salgsenhet: 1 stk.

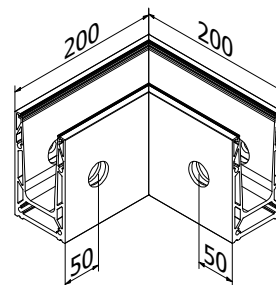

Modell 6621	Rå aluminium	Naturanodisert	Valgfri RAL farge
	Varenr.	Varenr.	Varenr.
	10.6621.300.10	10.6621.300.11	10.6621.300.13/16/18/19

Utvendt hjørne 90°



| Lengde innvendigt: 125 mm
| Lengde utvendigt: 200 mm
| Salgsenhet: 1 stk.

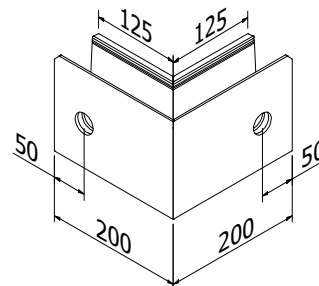

Modell 6621	Rå aluminium	Naturanodisert	Valgfri RAL farge
	Varenr.	Varenr.	Varenr.
	10.6621.350.10	10.6621.350.11	10.6621.350.13/16/18/19

Dekkappe



| Med monteringssteip
| Ved bruk med dekkaple må endeløkk bestilles separat
| Salgsenhet: 1 stk.

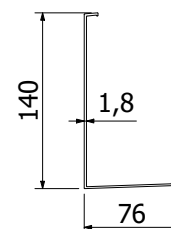

Modell 6621	Rå aluminium	Naturanodisert	Valgfri RAL farge
Lengde	Varenr.	Varenr.	Varenr.
5 m	10.6621.205.10	10.6621.205.11	10.6621.205.13/16/18/19

TF-6621 | 1.0 / 1.5 KN SIDEMONTERING

Endelukk - venstre



| For venstre side
| Salgsenhet: 1 stk.

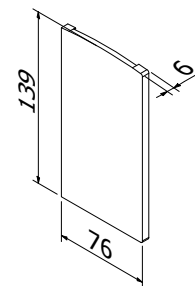

Modell 6621	Rå aluminium	Naturanodisert	Valgfri RAL farge
Bruk	Varenr.	Varenr.	Varenr.
Venstre	10.6621.400.10	10.6621.400.11	10.6621.400.13/16/18/19

Endelukk - høyre



| For høyre side
| Salgsenhet: 1 stk.

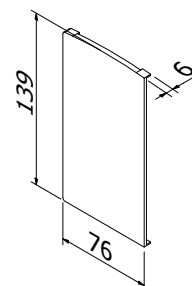

Modell 6621	Rå aluminium	Naturanodisert	Valgfri RAL farge
Bruk	Varenr.	Varenr.	Varenr.
Høyre	10.6621.450.10	10.6621.450.11	10.6621.450.13/16/18/19

Endelukk med dekkappe - venstre



| Til venstre side
| Salgsenhet: 1 stk.

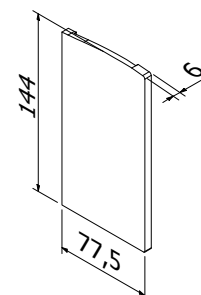

Modell 6621	Rå aluminium	Naturanodisert	Valgfri RAL farge
Bruk	Varenr.	Varenr.	Varenr.
Venstre	10.6621.410.10	10.6621.410.11	10.6621.410.13/16/18/19

Endelukk med dekkappe - høyre



| For høyre side
| Salgsenhet: 1 stk.

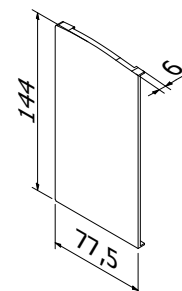

Modell 6621	Rå aluminium	Naturanodisert	Valgfri RAL farge
Bruk	Varenr.	Varenr.	Varenr.
Høyre	10.6621.460.10	10.6621.460.11	10.6621.460.13/16/18/19

TF-6621 | 1.0 / 1.5 KN SIDEMONTERING

Endelukk for trapp med dekkape - venstre



| For venstre side
| Kan kappes til ønsket størrelse
| Salgsenhet: 1 stk.

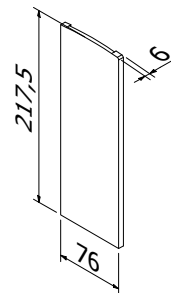

Modell 6621	Rå aluminium	Naturanodisert	Valgfri RAL farge
Bruk	Varenr.	Varenr.	Varenr.
Venstre	10.6621.411.10	10.6621.411.11	10.6621.411.13/16/18/19

Endelukk for trapp med dekkape - høyre



| For høyre side
| Kan kappes til ønsket størrelse
| Salgsenhet: 1 stk.

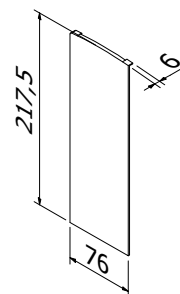

Modell 6621	Rå aluminium	Naturanodisert	Valgfri RAL farge
Bruk	Varenr.	Varenr.	Varenr.
Høyre	10.6621.461.10	10.6621.461.11	10.6621.461.13/16/18/19

Avstandsstykke



Ved bruk av dette avstandsstykket kan glassprofilen heves, slik at vann under profilen ledes bort.

| Tykkelse: 15 mm
| Salgsenhet: 13 stk.

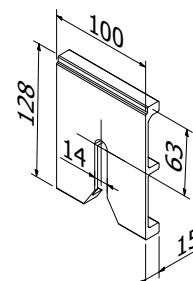

Modell 6621	Rå aluminium	Naturanodisert	Valgfri RAL farge
	Varenr.	Varenr.	Varenr.
	10.6621.500.10	10.6621.500.11	10.6621.500.13/16/18/19

Forbinderstift



| Lengde: 40 mm
| Diameter: Ø 6 mm
| AISI 316 stål for innen- og utendørs bruk
| Salgsenhet: 8 stk.

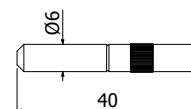

Modell 7001	AISI 316 stål
	Varenr.
	90.7001.640.31

TF-6621 | 1.0 / 1.5 KN SIDEMONTERING

Fischer ankerbolt FH II 12/10



| For bruk innendørs: AISI 304 stål
| For bruk utendørs: AISI 316 stål
| Antal pr. 2500 mm: 50 stk.
| Salgsenhet: 50 stk.

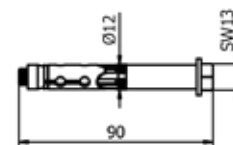

Modell 3521	AISI 304 stål	AISI 316 stål
	Varenr.	Varenr.
	91.3521.210.81	91.3521.210.30

Montageanker sett for stål



| For bruk innendørs: AISI 304 stål
| For bruk utendørs: AISI 316 stål
| Antal pr. 2500 mm: 13 stk.
| M12 x 50 mm
| Salgsenhet: 13 stk.

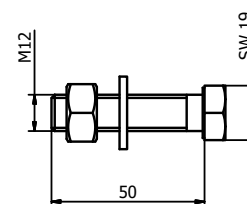

Modell 6621	AISI 304 stål	AISI 316 stål
	Varenr.	Varenr.
	91.6621.050.81	91.6621.050.30

Montageanker sett for tre



| For bruk innendørs: AISI 304 stål
| Antal pr. 2500 mm: 13 stk.
| M12 gevind
| Salgsenhet: 13 stk.

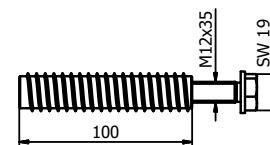

Modell 6621	AISI 304 stål (innendørs)
	Varenr.
	91.6621.800.81

ONLEVEL

ONLEVEL Nordic ApS | Gunnar Clausens Vej 26B | DK-8260 Viby J | Danmark
+45 69 14 38 00 | sales@onlevel-nordic.com | www.onlevel.com